



ELECTRICAL ENCLOSURE

ตู้กันน้ำพลาสติก

JUNCTION BOX

กล่องกันน้ำพลาสติก



มอก.513-2548(IP65)



ISO9001 : 2015



ISO14001 : 2015



SWITCH BOARD

แผงไฟฟ้าพลาสติก

ELECTRICAL ENCLOSURE WATER PROOF

ตู้กันน้ำพลาสติก

ตู้กันน้ำพลาสติกฝาใส



NANO-11W NANO-22W NANO-11CW NANO-22CW

ELECTRICAL ENCLOSURE WITH RAIN HOOD

ตู้กันน้ำพลาสติกมีที่กันฝน



NANO-101W NANO-101G NANO-101CW NANO-101CG



NANO-102W NANO-102CW



NANO-102G NANO-102CG



NANO-103W NANO-103CW



NANO-103G NANO-103CG



NANO-104W **new** NANO-104G NANO-104CW NANO-104CG

COLOR : ○ WHITE สีขาว ● GRAY สีเทา
REMARK : ฝากล่องใสผลิตจากพลาสติก PC

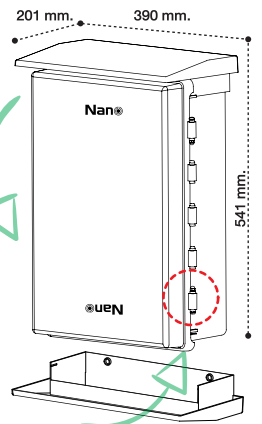
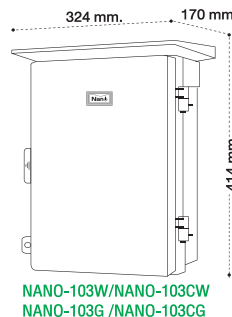
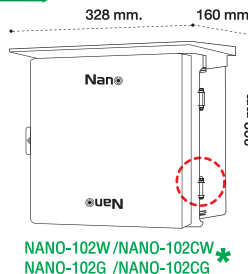
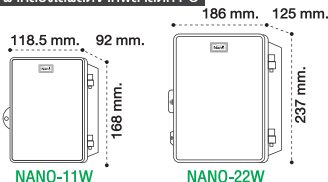

ELECTRICAL ENCLOSURE WATER PROOF

Item Code	Dimension (mm.)			Color	Packing	Unit Price
	Width ความกว้าง	Lenght ความยาว	Height ความสูง			
รหัสสินค้า				สี	บรรจุ	ราคาต่อหน่วย
NANO-11W	118.5	168	92	White	20 ชั้น	70.-
NANO-22W	186	237	125	White	10 ชั้น	120.-

ELECTRICAL ENCLOSURE WATER PROOF

TRANSPARENT COVER (PC)

NANO-11CW	118.5	168	92	White	20 ชั้น	142.-
NANO-22CW	186	237	125	White	10 ชั้น	222.-

ELECTRICAL ENCLOSURE WITH RAIN HOOD

NANO-101W	209.5	318	151	White	1 ชั้น	139.-
NANO-101G	209.5	318	151	Gray	1 ชั้น	139.-
* NANO-102W	328	322	160	White	1 ชั้น	265.-
* NANO-102G	328	322	160	Gray	1 ชั้น	265.-
NANO-103W	324	414	170	White	1 ชั้น	467.-
NANO-103G	324	414	170	Gray	1 ชั้น	467.-
* NANO-104W	390	541	201	White	1 ชั้น	795.-
* NANO-104G	390	541	201	Gray	1 ชั้น	795.-

ELECTRICAL ENCLOSURE WITH RAIN HOOD

TRANSPARENT COVER (PC)

NANO-101CW	209.5	318	151	White	1 ชั้น	237.-
NANO-101CG	209.5	318	151	Gray	1 ชั้น	237.-
* NANO-102CW	328	322	160	White	1 ชั้น	474.-
* NANO-102CG	328	322	160	Gray	1 ชั้น	474.-
NANO-103CW	324	414	170	White	1 ชั้น	592.-
NANO-103CG	324	414	170	Gray	1 ชั้น	592.-
* NANO-104CW	390	541	201	White	1 ชั้น	960.-
* NANO-104CG	390	541	201	Gray	1 ชั้น	960.-



บานพับ ฝายึดด้วยสกรู
ชุบสังกะสีเพื่อเพิ่ม
ความแข็งแรง



ISO9001 : 2015



ISO14001 : 2015

- * หลังคาสามารถใส่ได้ทั้ง 2 ด้าน
- สลับฝาได้ทั้งด้านซ้าย แลขวา
- บานพับฝายึดด้วยสกรูชุบสังกะสี เพื่อเพิ่มความแข็งแรง



JUNCTION BOX (IP65)

Item Code	Dimension (mm.)			Color	Packing	Unit Price
	Width ความกว้าง	Lenght ความยาว	Height ความสูง			
รหัสสินค้า	สี	บรรจุ	ราคาต่อหน่วย			
NANO-200W	Ø98	Ø98	61	White	50 ชิ้น	25.5.-
NANO-200Y	Ø98	Ø98	61	Yellow	50 ชิ้น	25.5.-
NANO-200B	Ø98	Ø98	61	Black	50 ชิ้น	25.5.-
NANO-200G	Ø98	Ø98	61	Gray	50 ชิ้น	23.5.-
NANO-201W	74.8	125	48.5	White	60 ชิ้น	18.5.-
NANO-201Y	74.8	125	48.5	Yellow	60 ชิ้น	18.5.-
NANO-201B	74.8	125	48.5	Black	60 ชิ้น	18.5.-
NANO-201G	74.8	125	48.5	Gray	60 ชิ้น	17.5.-
NANO-202W	109.5	109.5	59.8	White	40 ชิ้น	37.-
NANO-202Y	109.5	109.5	59.8	Yellow	40 ชิ้น	37.-
NANO-202B	109.5	109.5	59.8	Black	40 ชิ้น	37.-
NANO-202G	109.5	109.5	59.8	Gray	40 ชิ้น	35.-
NANO-203W	127.1	254	91	White	20 ชิ้น	92.-
NANO-203Y	127.1	254	91	Yellow	20 ชิ้น	92.-
NANO-203B	127.1	254	91	Black	20 ชิ้น	92.-
NANO-203G	127.1	254	91	Gray	20 ชิ้น	87.-
NANO-204W	149	149	82.5	White	30 ชิ้น	73.-
NANO-204Y	149	149	82.5	Yellow	30 ชิ้น	73.-
NANO-204B	149	149	82.5	Black	30 ชิ้น	73.-
NANO-204G	149	149	82.5	Gray	30 ชิ้น	69.-
NANO-205W	151	198	96	White	16 ชิ้น	92.-
NANO-205Y	151	198	96	Yellow	16 ชิ้น	92.-
NANO-205B	151	198	96	Black	16 ชิ้น	92.-
NANO-205G	151	198	96	Gray	16 ชิ้น	87.-
NANO-206W	202	202	103	White	16 ชิ้น	116.-
NANO-206Y	202	202	103	Yellow	16 ชิ้น	116.-
NANO-206B	202	202	103	Black	16 ชิ้น	116.-
NANO-206G	202	202	103	Gray	16 ชิ้น	110.-
NANO-207W	200	300	104.5	White	10 ชิ้น	145.-
NANO-207Y	200	300	104.5	Yellow	10 ชิ้น	145.-
NANO-207B	200	300	104.5	Black	10 ชิ้น	145.-
NANO-207G	200	300	104.5	Gray	10 ชิ้น	139.-

REMARK :

กล่องและฝาผลิตจากพลาสติก ABS



JUNCTION BOX (IP65)

TRANSPARENT COVER (PC)



White สีขาว

Black สีดำ

Gray สีเทา

JUNCTION BOX (IP65)

TRANSPARENT COVER (PC)

2" x 4" x 2"



NANO-201CW

4" x 4" x 2.5"



NANO-202CW

5" x 10" x 3.5"



NANO-203CW

6" x 6" x 3.3"



NANO-204CW

8" x 6" x 4"



NANO-205CW

8" x 8" x 4"

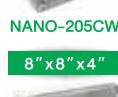

NANO-206CW

8" x 12" x 4"



NANO-207CW



NANO-201CB



NANO-202CB



NANO-203CB



NANO-204CB



NANO-205CB



NANO-206CB



NANO-207CB



NANO-201CG



NANO-202CG



NANO-203CG



NANO-204CG



NANO-205CG



NANO-206CG



NANO-207CG

Item Code	Dimension (mm.)			Color	Packing	Unit Price
	Width ความกว้าง	Lenght ความยาว	Height ความสูง			
รหัสสินค้า				สี	บรรจุ	ราคาต่อหน่วย
NANO-201CW	74.8	125	48.5	White	60 ชิ้น	32.-
NANO-201CB	74.8	125	48.5	Black	60 ชิ้น	32.-
NANO-201CG	74.8	125	48.5	Gray	60 ชิ้น	32.-
NANO-202CW	109.5	109.5	59.8	White	40 ชิ้น	63.-
NANO-202CB	109.5	109.5	59.8	Black	40 ชิ้น	63.-
NANO-202CG	109.5	109.5	59.8	Gray	40 ชิ้น	63.-
NANO-203CW	127.1	254	91	White	20 ชิ้น	142.-
NANO-203CB	127.1	254	91	Black	20 ชิ้น	142.-
NANO-203CG	127.1	254	91	Gray	20 ชิ้น	142.-
NANO-204CW	149	149	82.5	White	30 ชิ้น	118.-
NANO-204CB	149	149	82.5	Black	30 ชิ้น	118.-
NANO-204CG	149	149	82.5	Gray	30 ชิ้น	118.-
NANO-205CW	151	198	96	White	16 ชิ้น	158.-
NANO-205CB	151	198	96	Black	16 ชิ้น	158.-
NANO-205CG	151	198	96	Gray	16 ชิ้น	158.-
NANO-206CW	202	202	103	White	16 ชิ้น	174.-
NANO-206CB	202	202	103	Black	16 ชิ้น	174.-
NANO-206CG	202	202	103	Gray	16 ชิ้น	174.-
NANO-207CW	200	300	104.5	White	10 ชิ้น	245.-
NANO-207CB	200	300	104.5	Black	10 ชิ้น	245.-
NANO-207CG	200	300	104.5	Gray	10 ชิ้น	245.-

คุณสมบัติและจุดเด่นของสินค้า

- ผลิตจากพลาสติก ABS ทำให้มีความทนทานต่อสภาพแวดล้อม และทนทานต่อการกัดกร่อนในทุกสภาวะอากาศ ทนความร้อนได้ถึงอุณหภูมิ 80°C
- มีน้ำหนักเบา แข็งแรง ทนทาน สามารถใช้แทนตู้ที่ทำจากเหล็กได้ดี
- ติดตั้งง่าย สามารถเจาะเพื่อติดตั้งอุปกรณ์ไฟฟ้าต่างๆ โดยไม่ต้องใช้เครื่องมือหนัก และไม่เกิดการแตกร้าวของตัวตู้
- มียางกันน้ำ ป้องกันการรั่วซึมของน้ำเข้าภายในตู้
- ปลอดภัยจากการเสไฟฟ้ารั่ว เนื่องจากตัวตู้ทำจากพลาสติกซึ่งเป็นฉนวนไฟฟ้า

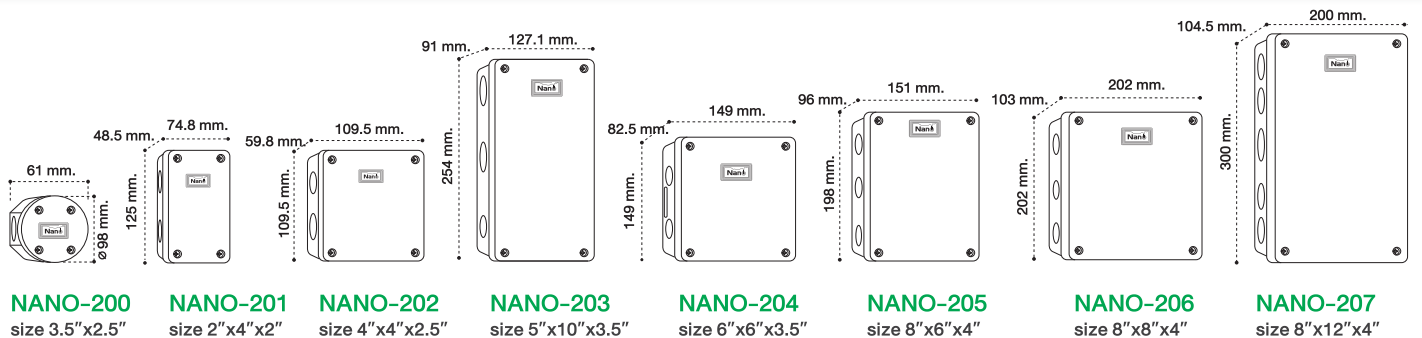

REMARK :
ฝาผลิตจากพลาสติก PC



ISO9001 : 2015

ISO 14001 : 2015

มอก.513-2548(IP65)

COLOR :

● **GRAY**
สีเทา

○ **WHITE**
สีขาว



NANO-301G



NANO-301W 4"x6"x1.2"



NANO-302G



NANO-302W 6"x8"x1.3"



NANO-303G



NANO-303W 8"x10"x1.5"



NANO-304G



NANO-304W 10"x12"x2"



NANO-305G



NANO-305W 13"x15"x2"

SWITCH BOARD

Item Code	Dimension (mm.)			Color	Packing	Unit Price
	Width ความกว้าง	Lenght ความยาว	Height ความสูง			
รหัสสินค้า	Width ความกว้าง	Lenght ความยาว	Height ความสูง	สี	บรรจุ	ราคาต่อหน่วย
NANO-301G	109	157	30	Gray	40 ชั้น	14.-
NANO-301W	109	157	30	White	40 ชั้น	17.-
NANO-302G	150	200.5	34.5	Gray	40 ชั้น	22.-
NANO-302W	150	200.5	34.5	White	40 ชั้น	28.-
NANO-303G	201	250	39	Gray	20 ชั้น	41.-
NANO-303W	201	250	39	White	20 ชั้น	47.-
NANO-304G	253	301	50	Gray	20 ชั้น	58.-
NANO-304W	253	301	50	White	20 ชั้น	64.-
NANO-305G	328.5	378	50	Gray	10 ชั้น	118.-
NANO-305W	328.5	378	50	White	10 ชั้น	129.-

คุณสมบัติและจุดเด่นของสินค้า

- ผลิตจากพลาสติก ABS ทำให้มีความทนทานต่อสภาพแวดล้อม และทนทานต่อการกัดกร่อนในทุกสภาวะอากาศ ทนความร้อนได้ถึงอุณหภูมิ 80°C
- มีน้ำหนักเบา แข็งแรง ทนทาน สามารถใช้แทนตู้ที่ทำจากเหล็กได้
- ติดตั้งง่าย สามารถเจาะเพื่อติดตั้งอุปกรณ์ไฟฟ้าต่างๆ โดยไม่ต้องใช้เครื่องมือหนัก และไม่เกิดการแตกร้าวของตัวตู้
- มียางกันน้ำ ป้องกันการรั่วซึมของน้ำเข้าภายในตู้
- ปลอดภัยจากกระแสไฟฟ้ารั่ว เนื่องจากตัวตู้ทำจากพลาสติกซึ่งเป็นฉนวนไฟฟ้า

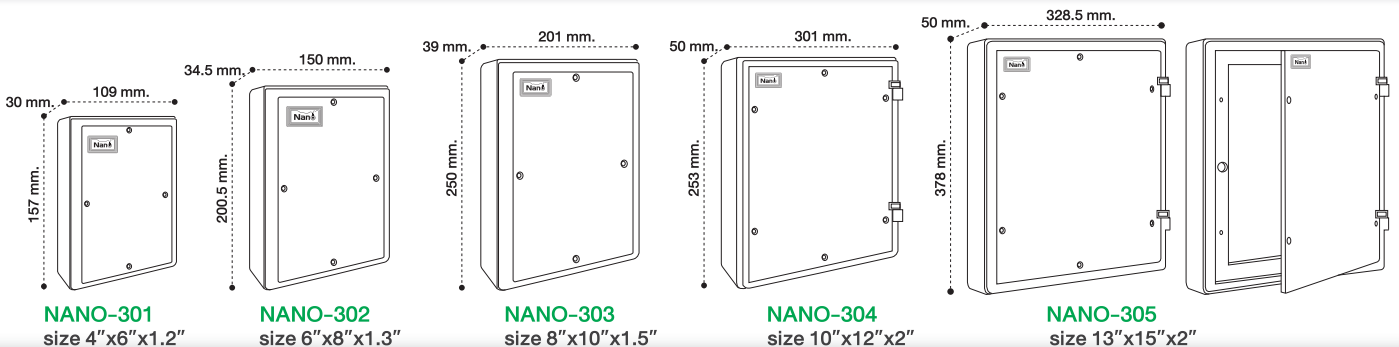

ISO9001 : 2015



ISO14001 : 2015



nanoplus

Plus

NEW

Material :

HIPS (High-Impact Polystyrene)
พอลิสไตรีน ทนความร้อน ทนแรงกระแทกสูง
ทนต่อการเกิดรอยด่าง บุคขีด

SWITCH BOARD

แผงไฟฟ้าพลาสติก



ELECTRICAL ENCLOSURE (IP44)

ตู้กันน้ำพลาสติก



JUNCTION BOX (IP65)

กล่องกันน้ำพลาสติก



นทก.513-2548(IP65)



ISO9001 : 2015



ISO14001 : 2015



Green Industry
กรมส่งเสริมการค้าระหว่างประเทศ
(อุตสาหกรรมสีเขียว)

ELECTRICAL ENCLOSURE WATER PROOF

ตู้กันน้ำพลาสติก



11W-NNP

22W-NNP

ELECTRICAL ENCLOSURE WATER PROOF

Item Code	Dimension (mm.)			Color	Packing	Unit Price
	Width ความกว้าง	Lenght ความยาว	Height ความสูง			
รหัสสินค้า				สี	บรรจุ	ราคาต่อหน่วย
11W-NNP	118.5	168	92	White	20 ชั้น	63.-
22W-NNP	186	237	125	White	10 ชั้น	105.-

ELECTRICAL ENCLOSURE WITH RAIN HOOD

ตู้กันน้ำพลาสติกมีที่กันฝน IP44



101W-NNP

102W-NNP*

ELECTRICAL ENCLOSURE WITH RAIN HOOD (IP44)

101W-NNP	209.5	318	151	White	1 ชั้น	122.-
102W-NNP*	328	322	160	White	1 ชั้น	233.-
103W-NNP	324	414	170	White	1 ชั้น	410.-
104W-NNP*	390	541	201	White	1 ชั้น	699.-



103W-NNP

บานพับ ฝ้ายึดด้วยสลักรูปซี่งัด
กับสกรูเพื่อเพิ่มความแข็งแรง

- หลังคาสามารถใช้ได้ถึง 2 ด้าน *
- สลับฝาได้ทั้งด้านซ้าย และขวา
- บานพับฝ้ายึดด้วยสลักรูปซี่งัด
กับสกรู เพื่อเพิ่มความแข็งแรง

104W-NNP*

JUNCTION BOX (IP65)

200W-NNP	Ø98	Ø98	61	White	50 ชั้น	23.-
201W-NNP	74.8	125	48.5	White	60 ชั้น	16.-
202W-NNP	109.5	109.5	59.8	White	40 ชั้น	33.-
203W-NNP	127.1	254	91	White	20 ชั้น	81.-
204W-NNP	149	149	82.5	White	30 ชั้น	65.-
205W-NNP	151	198	96	White	16 ชั้น	81.-
206W-NNP	202	202	103	White	16 ชั้น	102.-
207W-NNP	200	300	104.5	White	10 ชั้น	128.-

JUNCTION BOX (IP65)

กล่องกันน้ำพลาสติก

นบก.513-2548(IP65)



200W-NNP

201W-NNP

202W-NNP

203W-NNP

204W-NNP

205W-NNP

206W-NNP

207W-NNP

SWITCH BOARD

แผงไฟฟ้าพลาสติก



301W-NNP

302W-NNP

303W-NNP

304W-NNP

305W-NNP

SWITCH BOARD

Item Code	Dimension (mm.)			Color	Packing	Unit price
	Width ความกว้าง	Lenght ความยาว	Height ความสูง			
รหัสสินค้า				สี	บรรจุ	ราคาต่อหน่วย
301W-NNP	109	157	30	White	40 ชั้น	15.-
302W-NNP	150	200.5	34.5	White	40 ชั้น	24.-
303W-NNP	201	250	39	White	20 ชั้น	41.-
304W-NNP	253	301	50	White	20 ชั้น	56.-
305W-NNP	328.5	378	50	White	10 ชั้น	113.-

Material :

HIPS (High-Impact Polystyrene)
พอลิสไตรีน ทนความร้อน ทนแรงกระแทกสูง
ทนต่อการเกิดรอยต่าง ขูดขีด



ISO9001 : 2015



ISO14001 : 2015





CABLE TIE SPIRAL WRAPPING BAND AND ACCESSORIES

เคเบิลไทร์ ไล่ไฟ และอุปกรณ์อื่นๆ



ISO9001 : 2015



ISO14001 : 2015



CABLE TIE เคเบิลไทด์

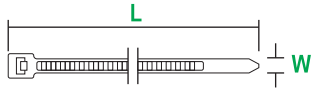

CABLE TIE

Item Code (รหัสสินค้า)		Width (mm.)	Lenght (ความยาว)		Packing		Unit Price
○ White สีขาว	● Black สีดำ	ความกว้าง (มม.)	mm. (มม.)	.inch (นิ้ว.)	pcs. / bag จำนวนชิ้น / ถุง	bag / carton จำนวนถุง / กล่อง	(bag) ราคาต่อถุง
SN-100-2C	SN-100-2B	2.5	100	4"	100 ชิ้น	100 ถุง	15.-
SN-150-3C	SN-150-3B	3.6	150	6"	100 ชิ้น	100 ถุง	40.-
SN-200-4C	SN-200-4B	4.8	200	8"	100 ชิ้น	50 ถุง	60.-
SN-250-4C	SN-250-4B	4.8	250	10"	100 ชิ้น	50 ถุง	110.-
SN-300-4C	SN-300-4B	4.8	300	12"	100 ชิ้น	50 ถุง	120.-
SN-350-4C	SN-350-4B	NEW 4.8	350	14"	100 ชิ้น	35 ถุง	165.-
SN-400-4C	SN-400-4B	4.8	400	16"	100 ชิ้น	30 ถุง	195.-

SPIRAL WRAPPING BAND ใส้พัน (พันวนสาย)



SPIRAL WRAPPING BAND

new

Item Code (รหัสสินค้า)		D	D1	W	Wrapping Range (mm.)	Packing		Unit Price
○ White สีขาว	● Black สีดำ	D (mm.)	D1 (mm.)	W (mm.)	10 M. per plastic bag 10 เมตร / 1 ถุง	Lenght/bag. ความยาว/ถุง(M.)	bag / carton จำนวนถุง / กล่อง	(bag) ราคาต่อถุง
SWB-06W	SWB-06B	4	6	7.0		4 - 50		50 ถุง
SWB-08W	SWB-08B	6	8	10.8	6 - 60		50 ถุง	55.-
SWB-10W	SWB-10B	7.5	10	11.4	7.5 - 60		50 ถุง	70.-
SWB-12W	SWB-12B	9	12	13.9	9 - 65		50 ถุง	80.-
SWB-15W	SWB-15B	12	15	15	12 - 75		40 ถุง	115.-
SWB-19W	SWB-19B	15	19	18.2	15 - 100		25 ถุง	150.-
SWB-24W	SWB-24B	20	24	19.6	20 - 130		15 ถุง	215.-

PLASTIC RAWL PLUGS พุก



PLASTIC RAWL PLUGS

Color : White

Item Code	Weight (kg.)	Packing				Unit Price
		bag จำนวนถุง	sack จำนวนกระสอบ	box จำนวนกล่อง	Carton จำนวนลัง	
PLUG #7 (10kg.)	10 กิโลกรัม	1 กิโลกรัม / ถุง	10 กิโลกรัม/กระสอบ	-	-	140.- / กิโลกรัม
PLUG #7 (carton)	-	-	-	100 ชิ้น / กล่อง	100 กล่อง / ลัง	14.- / กล่อง

PLASTIC BUTTERFLY PLUGS พุกผีเสื้อ



PLASTIC BUTTERFLY PLUGS

Color : White

BUTTERFLY PLUG #7	-	100 ชิ้น / ถุง	-	-	10 ถุง / ลัง	150.- / ถุง
-------------------	---	----------------	---	---	--------------	-------------



คุณสมบัติและจุดเด่นของสินค้า
 1. มีความเหนียวและทนทาน ไม่เกิดการแตกหัก
 2. พลาสติกไม่ล่อน (PA66)

